

รางไวร์เวย์ แลคเคอร์ ตู้ไฟ เลือกใช้ ELECTRICAL SYSTEM SOLUTIONS



ตู้ไฟสวิทช์บอร์ด
Wall Mounting Cabinet

รางเดินสายไฟฟ้า
Metal Trunking system



อุปกรณ์
Fitting





บริษัท เอ็น.อาร์.อินดัสทรี กรุ๊ป จำกัด

N.R. INDUSTRY GROUP CO., LTD.



บริษัท เอ็น.อาร์.อินดัสทรี กรุ๊ป จำกัด เป็นผู้ผลิตและผู้จัดจำหน่ายสินค้า
ท่อเหล็กร้อยสายไฟ แบรินด์ บลูอีเกิล และ
ตู้ไฟ ตู้สวิตช์บอร์ด รางเดินสายไฟ แบรินด์ ปีอี
ได้ก่อตั้งขึ้นเมื่อปี พ.ศ. 2564

ตั้งอยู่ที่ สวนอุตสาหกรรมโรจนะ จ. พระนครศรีอยุธยา บนเนื้อที่ใช้สอย
กว่า 21 ไร่ ได้รับการรับรองคุณภาพมาตรฐานสากล
ISO9001:2015 และ ISO14001:2015

ด้วยประสบการณ์อันยาวนานมากกว่า 40 ปีของผู้บริหาร NR Group
ซึ่งเป็นผู้นำด้านการจัดจำหน่ายอุปกรณ์ไฟฟ้าสำหรับงานระบบทุกชนิด
สู่การเป็นผู้ผลิตต่อยอดความมุ่งมั่นพัฒนาก้าวไปข้างหน้าอย่างไม่หยุดยั้ง
ควบคุมการผลิตโดยผู้ชำนาญการ ใช้เครื่องจักรทันสมัย
ผลิตสินค้าคุณภาพส่งมอบตรงเวลาด้วยราคา
และบริการที่ลูกค้าพึงพอใจ



สารบัญ

- ใบรับรองมาตรฐานโรงงาน
Certificate 4
- ตู้ไฟสวิตช์บอร์ด
Wall Mounting Cabinet 5 - 8
- รางเดินสายไฟฟ้า
Metal Trunking System 9 - 19
- รางชุบถวโนซ์
Hot Dip Galvanized 20 - 38





January 9, 2024

**This is to Confirm letter that
N.R.INDUSTRY GROUP CO., LTD.**

Address : 1/46 Village No.5, Rojana Industrial Park Rojana Road, Kanham Subdistrict,
Uthai District, Phra Nakhon Si Ayutthaya, 13210, Thailand

has been audited for the **scope** of:

**“Manufacture of electrical steel cabinet, switchboard, raceway system
and electrical steel conduit”**

and compliance to the requirements of **ISO 9001:2015/ISO 14001:2015**

The audit has been completed **JOB: 101892**

Accordingly, *N.R.INDUSTRY GROUP CO., LTD.*

is recommended for ISO 9001:2015/ISO 14001:2015 certification by ACS Registrars Limited
effective from this date.

The corresponding files are now under process to Our Office for preparation of the certificates.

Yours sincerely

Chalokom Yodyiem
Managing Director
ACS Registrars Thailand



This letter will be valid for 3 months from issue date.

ACS Registrars (Thailand)
ACS Building 272 Soi. Phatthanakan 58
Khaeng Suan Luang, Khet Suan Luang
Bangkok, 10250, Thailand
Tel: +662-322-2272

Website ; www.acsregistrars-thai.com

Certification Body

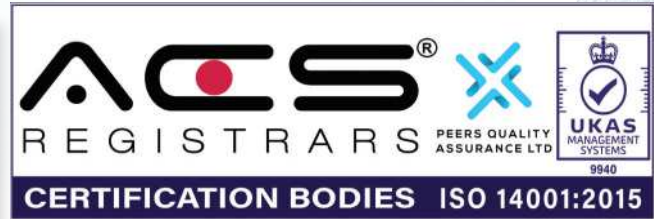
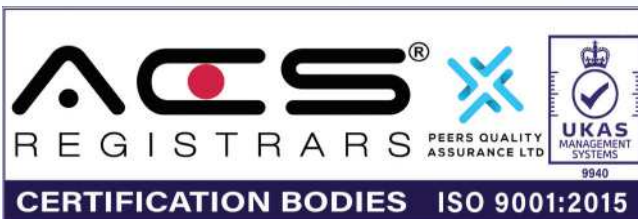



Wall Mounting Cabinet ตู้ไฟสวิตช์บอร์ด



**ราคานี้ยังไม่รวม VAT 7%



ตู้ไซส์มาตรฐาน CBS CABINET



CBS ตู้ไฟสวิตช์บอร์ด รุ่นมาตรฐานยี่ห้อ BE เหมาะสำหรับการติดตั้งภายใน มาตรฐาน IP 20 ผลิตจากเหล็ก Cold - Rolled SPCC-SD ความหนา 0.8-1.0 mm. ตู้ผลิตจากวัสดุที่แข็งแรง ผลิตโดยเครื่อง CNC ที่ควบคุมด้วยระบบคอมพิวเตอร์ที่ทันสมัย และพ่นสี Epoxy polyester powder มีฝาเปิดปิด และมีกุญแจสำหรับล็อกเพื่อความปลอดภัย

“BE” Cabinet is produced from steel cold-rolled SPCC-SD, Thickness 0.80-1.0 mm. which is designed by computer and control production line by (Computer Numercal Control) and painted by Auto line chamber system using Epoxy polyester powder painted Cabinet Key is installed for easy using , convenience and safety. Suitable for indoor installation with IP 20 Standard.

รหัส Code	รุ่น Size	ขนาด (cm.) กว้าง x สูง x ลึก					ความหนา (mm.) Thickness (mm.)	ราคาต่อหน่วย Unit Price (Baht)
		W	x	H	x	D		
CBS	00	20	x	30	x	15	0.8	330
CBS	0	25	x	35	x	15	0.8	385
CBS	1	30	x	45	x	17	0.8	440
CBS	2	35	x	52	x	17	0.8	530
CBS	3	40	x	57	x	20	0.8	650
CBS	4	44	x	61	x	23	1.0	750
CBS	5	57	x	69	x	25	1.0	1,200
CBS	6	60	x	76	x	25	1.0	1,400
CBS	7	64	x	92	x	25	1.0	1,800

MADE TO ORDER
งานสั่งผลิตพิเศษ
ความหนา 1.0/1.2/1.6/2.0



ตู้โซ่กันน้ำไม่มีหลังคา CBN CABINET WATERPROOF

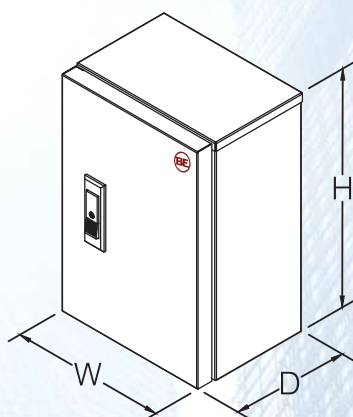

รหัส Code	รุ่น Size	ขนาด (cm.) กว้าง x สูง x ลึก					ความหนา (มม.) Thickness (mm.)	ราคาต่อหน่วย Unit Price (Baht)
		W	x	H	x	D		
CBN	00	20	x	30	x	15	0.8	495
CBN	0	25	x	35	x	15	0.8	525
CBN	1	30	x	45	x	17	1.0	590
CBN	2	35	x	52	x	17	1.0	685
CBN	3	40	x	57	x	20	1.0	795
CBN	4	44	x	61	x	23	1.0	955
CBN	5	57	x	69	x	25	1.0	1,430
CBN	6	60	x	76	x	25	1.0	1,750
CBN	7	64	x	92	x	25	1.0	2,385

CBN ตู้โซ่กันน้ำไม่มีหลังคา ยี่ห้อ BE เหมาะสำหรับการติดตั้งภายในและภายนอก มาตรฐาน IP 44 ผลิตจากเหล็ก Cold-Rolled SPCC-SD ความหนา 0.8-1.0 mm ผลิตจากวัสดุที่แข็งแรง ผลิตโดยเครื่อง CNC ที่ควบคุมด้วยระบบคอมพิวเตอร์ที่ทันสมัยและพ่นสี Epoxy polyester powder มีฝาเปิดปิดและมีกุญแจสำหรับล็อกเพื่อความปลอดภัย

"BE" Cabinet waterproof series is produced from steel cold-rolled SPCC-SD, Thickness 0.80-1.0 mm. which is designed by computer and control production line by (Computer Numerical Control) and painted by Auto line chamber system using Epoxy Polyester Powder Paint Cabinet Key is installed for easy using, convenience and safety. Suitable for indoor and outdoor installation with IP 44 Standard.

ตู้โซ่กันน้ำมีหลังคา CBW CABINET WATERPROOF WITH ROOF

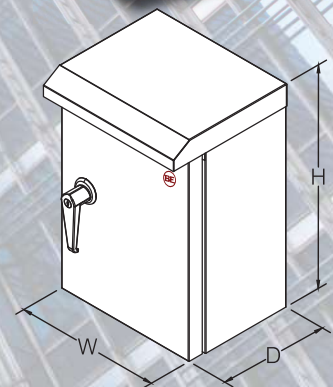

รหัส Code	รุ่น Size	ขนาด (cm.) กว้าง x สูง x ลึก					ความหนา (มม.) Thickness (mm.)	ราคาต่อหน่วย Unit Price (Baht)
		W	x	H	x	D		
CBW	00	20	x	30	x	15	0.8	495
CBW	0	25	x	35	x	15	0.8	525
CBW	1	30	x	45	x	17	1.0	590
CBW	2	35	x	52	x	17	1.0	685
CBW	3	40	x	57	x	20	1.0	795
CBW	4	44	x	61	x	23	1.0	955
CBW	5	57	x	69	x	25	1.0	1,430
CBW	6	60	x	76	x	25	1.0	1,750
CBW	7	64	x	92	x	25	1.0	2,385

CBW ตู้โซ่กันน้ำมีหลังคา ยี่ห้อ BE เหมาะสำหรับการติดตั้งภายในและภายนอก มาตรฐาน IP 44 ผลิตจากเหล็ก Cold -Rolled SPCC-SD ความหนา 0.8-1.0 mm. ผลิตจากวัสดุที่แข็งแรง ผลิตโดยเครื่อง CNC ที่ควบคุมด้วยระบบคอมพิวเตอร์ที่ทันสมัย และพ่นสี Epoxy polyester powder มีฝาเปิดปิด และมีกุญแจสำหรับล็อกเพื่อความปลอดภัย

"BE" Cabinet waterproof with roof is produced from steel cold-rolled SPCC-SD, Thickness 0.8-1.0 mm. which is designed by computer and control production line by CNC (Computer Numerical Control) machine and painted by Auto line chamber system using Epoxy Polyester Powder Painted Cabinet Key is installed for easy using , convenience and safety. Suitable for indoor and outdoor installation with IP 44 Standard.



ตู้สวิตช์บอร์ดแบบกันน้ำมีหลังคา ฝา 2 ชั้น รุ่น กระจก CBG / รุ่น ตู้ทึบ CBD CABINET WATERPROOF DOUBLE DOOR



ตู้ไซส์มาตรฐาน กันน้ำมีหลังคา ฝา 2 ชั้น รุ่น CBG ฝานอกกระจก CABINET WATERPROOF DOUBLE DOOR (GLASS)

รหัส Code	รุ่น Size	ขนาด (cm.) กว้าง x สูง x ลึก					ความหนา (mm.) Thickness (mm.)	ราคาต่อหน่วย Unit Price (Baht)
		W	x	H	x	D		
CBG	1	30	x	45	x	25	1.0	3,100
CBG	2	35	x	52	x	25	1.0	3,500
CBG	3	40	x	57	x	25	1.0	3,900
CBG	4	44	x	61	x	25	1.0	4,200
CBG	5	57	x	69	x	25	1.0	5,200
CBG	6	60	x	76	x	25	1.0	6,500
CBG	7	64	x	92	x	25	1.0	7,600

ตู้ไซส์มาตรฐาน กันน้ำมีหลังคา ฝา 2 ชั้น รุ่น CBD ฝานอกทึบ CABINET WATERPROOF DOUBLE DOOR

รหัส Code	รุ่น Size	ขนาด (cm.) กว้าง x สูง x ลึก					ความหนา (mm.) Thickness (mm.)	ราคาต่อหน่วย Unit Price (Baht)
		W	x	H	x	D		
CBD	1	30	x	45	x	25	1.0	2,900
CBD	2	35	x	52	x	25	1.0	3,300
CBD	3	40	x	57	x	25	1.0	3,600
CBD	4	44	x	61	x	25	1.0	3,800
CBD	5	57	x	69	x	25	1.0	4,800
CBD	6	60	x	76	x	25	1.0	6,100
CBD	7	64	x	92	x	25	1.0	7,100





Metal Trunking system

รางเดินสายไฟฟ้า



**ราคานี้ยังไม่รวม VAT 7%



รางไวร์เวย์ PWS WIREWAY

รางไวร์เวย์ รุ่นมาตรฐาน ยี่ห้อ BE ใช้ติดตั้งสายไฟฟ้าและสายเคเบิลต่างๆ ผลิตจากเหล็ก Cold-Rolled SPCC-SD ความหนา 0.8-2.0 mm ด้วยเครื่อง CNC และพ่นด้วยสี Epoxy สีเทามาตรฐาน เหมาะสำหรับการติดตั้งภายในอาคาร

“BE” Wireway is produced from steel cold-rolled SPCC-SD, Thickness 0.8 -2.0 mm., which is designed by computer and control production line by CNC to focus on accuracy of Wireway Part . Then painted by Auto line chamber system using Epoxy Polyester Powder Painted (Gray), complete set with bolt, nut and Cover. Suitable for indoor installation

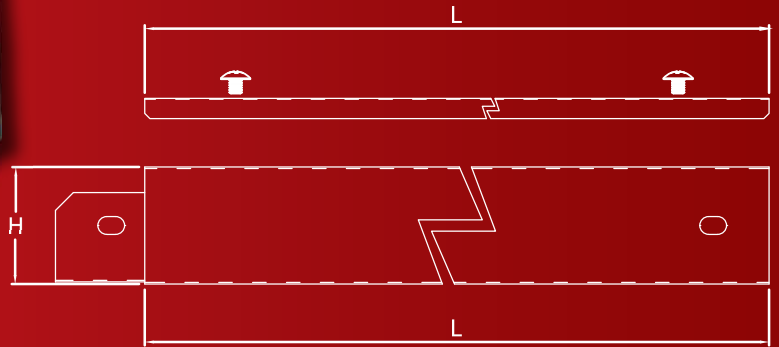

รหัส Code	ขนาด (นิ้ว.) Size (inches.)					ขนาด (มม.) Size (mm.)					ความหนา (มม.) / ราคาต่อหน่วย Thickness (mm.) / Unit Price (Baht)				
	H	x	W	x	L	H	x	W	x	L	0.8	1.0	1.2	1.6	2.0
WWS 2038	2	x	3	x	8	50	x	75	x	2440	300	350	520	705	890
WWS 2048	2	x	4	x	8	50	x	100	x	2440	320	400	605	805	1,030
WWS 2068	2	x	6	x	8	50	x	150	x	2440	500	610	945	1,245	1,600
WWS 3048	3	x	4	x	8	75	x	100	x	2440	340	460	685	905	1,180
WWS 4048	4	x	4	x	8	100	x	100	x	2440	380	510	900	1,180	1,505
WWS 4068	4	x	6	x	8	100	x	150	x	2440	500	610	945	1,245	1,600
WWS 4088	4	x	8	x	8	100	x	200	x	2440	640	850	1,180	1,505	1,900
WWS 4108	4	x	10	x	8	100	x	250	x	2440	-	990	1,375	1,680	2,200
WWS 4128	4	x	12	x	8	100	x	300	x	2440	-	1,100	1,570	1,900	2,485
WWS 6068	6	x	6	x	8	150	x	150	x	2440	640	850	1,180	1,505	1,900
WWS 6088	6	x	8	x	8	150	x	200	x	2440	-	990	1,375	1,680	2,200
WWS 6108	6	x	10	x	8	150	x	250	x	2440	-	1,100	1,570	1,900	2,485
WWS 6128	6	x	12	x	8	150	x	300	x	2440	-	1,240	1,770	2,160	2,780
WWS 8088	8	x	8	x	8	200	x	200	x	2440	-	1,100	1,570	1,900	2,485
WWS 8108	8	x	10	x	8	200	x	250	x	2440	-	1,240	1,770	2,160	2,780
WWS 8128	8	x	12	x	8	200	x	300	x	2440	-	1,370	1,900	2,550	3,075



รหัส Code	ขนาด (นิ้ว.) Size (inches.)			ขนาด (มม.) Size (mm.)			ความหนา (มม.) / ราคาต่อหน่วย Thickness (mm.) / Unit Price (Baht)				
	H	x	W	H	x	W	0.8	1.0	1.2	1.6	2.0
WWB/WWI/WWO 2030	2	x	3	50	x	75	150	190	275	370	410
WWB/WWI/WWO 2040	2	x	4	50	x	100	160	200	290	420	500
WWB/WWI/WWO 2060	2	x	6	50	x	150	250	270	400	525	720
WWB/WWI/WWO 3040	3	x	4	75	x	100	170	210	325	460	565
WWB/WWI/WWO 4040	4	x	4	100	x	100	190	225	340	480	645
WWB/WWI/WWO 4060	4	x	6	100	x	150	250	270	400	525	720
WWB/WWI/WWO 4080	4	x	8	100	x	200	320	475	645	775	945
WWB/WWI/WWO 4100	4	x	10	100	x	250	-	495	695	880	1,050
WWB/WWI/WWO 4120	4	x	12	100	x	300	-	550	740	970	1,310
WWB/WWI/WWO 6060	6	x	6	150	x	150	320	475	645	775	945
WWB/WWI/WWO 6080	6	x	8	150	x	200	-	495	695	880	1,050
WWB/WWI/WWO 6100	6	x	10	150	x	250	-	550	740	970	1,310
WWB/WWI/WWO 6120	6	x	12	150	x	300	-	620	835	1,100	1,415
WWB/WWI/WWO 8080	8	x	8	200	x	200	-	550	740	970	1,310
WWB/WWI/WWO 8100	8	x	10	200	x	250	-	620	835	1,100	1,415
WWB/WWI/WWO 8120	8	x	12	200	x	300	-	685	945	1,285	1,545

ข้องรางไวร์เวย์พ่นสีมาตรฐาน WIREWAY'S ELBOW



สามทางรางไวร์เวย์ พ่นสีมาตรฐาน BE HORIZONTAL TEE / WWT



รหัส Code	ขนาด (นิ้ว.) Size (inches.)			ขนาด (มม.) Size (mm.)			ความหนา (มม.) / ราคาต่อหน่วย Thickness (mm.) / Unit Price (Baht)				
	H	x	W	H	x	W	0.8	1.0	1.2	1.6	2.0
WWT 2030	2	x	3	50	x	75	260	280	390	460	645
WWT 2040	2	x	4	50	x	100	270	290	415	495	720
WWT 2060	2	x	6	50	x	150	360	380	520	605	1,050
WWT 3040	3	x	4	75	x	100	280	300	420	525	1,115
WWT 4040	4	x	4	100	x	100	300	320	440	545	825
WWT 4060	4	x	6	100	x	150	360	380	520	605	1,050
WWT 4080	4	x	8	100	x	200	430	500	680	815	1,295
WWT 4100	4	x	10	100	x	250	-	600	840	920	1,530
WWT 4120	4	x	12	100	x	300	-	660	945	1,115	1,825
WWT 6060	6	x	6	150	x	150	430	500	680	815	1,295
WWT 6080	6	x	8	150	x	200	-	600	840	920	1,530
WWT 6100	6	x	10	150	x	250	-	660	945	1,115	1,825
WWT 6120	6	x	12	150	x	300	-	730	1,020	1,165	1,965
WWT 8080	8	x	8	200	x	200	-	660	945	1,115	1,825
WWT 8100	8	x	10	200	x	250	-	730	1,020	1,165	1,965
WWT 8120	8	x	12	200	x	300	-	790	1,165	1,375	2,135

สี่ทางรางไวร์เวย์ พ่นสีมาตรฐาน BE HORIZONTAL CROSS / WWX

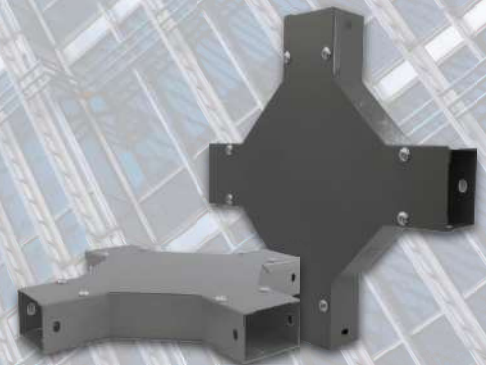

รหัส Code	ขนาด (นิ้ว.) Size (inches.)			ขนาด (มม.) Size (mm.)			ความหนา (มม.) / ราคาต่อหน่วย Thickness (mm.) / Unit Price (Baht)				
	H	x	W	H	x	W	0.8	1.0	1.2	1.6	2.0
WWX 2030	2	x	3	50	x	75	360	370	500	590	865
WWX 2040	2	x	4	50	x	100	370	380	510	630	945
WWX 2060	2	x	6	50	x	150	460	510	680	775	1,270
WWX 3040	3	x	4	75	x	100	380	420	565	645	995
WWX 4040	4	x	4	100	x	100	400	440	590	680	1,095
WWX 4060	4	x	6	100	x	150	460	510	680	775	1,270
WWX 4080	4	x	8	100	x	200	530	650	880	985	1,505
WWX 4100	4	x	10	100	x	250	-	700	985	1,165	1,700
WWX 4120	4	x	12	100	x	300	-	760	1,115	1,375	2,005
WWX 6060	6	x	6	150	x	150	530	650	880	985	1,505
WWX 6080	6	x	8	150	x	200	-	700	985	1,165	1,700
WWX 6100	6	x	10	150	x	250	-	760	1,115	1,375	2,005
WWX 6120	6	x	12	150	x	300	-	830	1,180	1,560	2,095
WWX 8080	8	x	8	200	x	200	-	760	1,115	1,375	2,005
WWX 8100	8	x	10	200	x	250	-	830	1,180	1,560	2,095
WWX 8120	8	x	12	200	x	300	-	890	1,295	1,700	2,260

ข้อรับรางไวร์เวย์ HANGER SUPPORT / WWH



รหัส Code	ขนาด (นิ้ว.) Size (inches.)			ขนาด (มม.) Size (mm.)			ความหนา (มม.) / ราคาต่อหน่วย Thickness (mm.) / Unit Price (Baht)	
	H	x	W	H	x	W		
WWH 2030	2	x	3	50	x	75		75
WWH 2040	2	x	4	50	x	100		85
WWH 2060	2	x	6	50	x	150		110
WWH 3040	3	x	4	75	x	100		90
WWH 4040	4	x	4	100	x	100		100
WWH 4060	4	x	6	100	x	150		110
WWH 4080	4	x	8	100	x	200		120
WWH 4100	4	x	10	100	x	250		140
WWH 4120	4	x	12	100	x	300		160
WWH 6060	6	x	6	150	x	150		120
WWH 6080	6	x	8	150	x	200		140
WWH 6100	6	x	10	150	x	250		160
WWH 6120	6	x	12	150	x	300		180
WWH 8080	8	x	8	200	x	200		170
WWH 8100	8	x	10	200	x	250		190
WWH 8120	8	x	12	200	x	300		200

รหัส Code	ขนาด (นิ้ว.) Size (inches.)			ขนาด (มม.) Size (mm.)			ความหนา (มม.) / ราคาต่อหน่วย Thickness (mm.) / Unit Price (Baht)				
	H	x	W	H	x	W	0.8	1.0	1.2	1.6	2.0
WWC/WWE 2030	2	x	3	50	x	75	70	75	115	120	130
WWC/WWE 2040	2	x	4	50	x	100	75	80	120	130	135
WWC/WWE 2060	2	x	6	50	x	150	100	105	165	175	180
WWC/WWE 3040	3	x	4	75	x	100	85	90	135	150	155
WWC/WWE 4040	4	x	4	100	x	100	95	100	145	160	165
WWC/WWE 4060	4	x	6	100	x	150	100	105	165	170	180
WWC/WWE 4080	4	x	8	100	x	200	110	115	190	200	205
WWC/WWE 4010	4	x	10	100	x	250	-	130	210	220	230
WWC/WWE 4012	4	x	12	100	x	300	-	150	225	230	240
WWC/WWE 6060	6	x	6	150	x	150	110	115	190	200	205
WWC/WWE 6080	6	x	8	150	x	200	-	120	205	220	225
WWC/WWE 6010	6	x	10	150	x	250	-	150	225	230	240
WWC/WWE 6012	6	x	12	150	x	300	-	170	265	270	275
WWC/WWE 8080	8	x	8	200	x	200	-	160	250	255	265
WWC/WWE 8010	8	x	10	200	x	250	-	180	275	285	290
WWC/WWE 8012	8	x	12	200	x	300	-	190	315	325	330

ข้อต่อตรงรางไวร์เวย์ CONNECTOR / WWC



แผ่นปิดหัวท้ายรางไวร์เวย์ END CAP / WWE



ข้อต่อลงตุ้รางไวร์เวย์ FLANG END / WWF



รหัส Code	ขนาด (นิ้ว.) Size (inches.)	ขนาด (มม.) Size (mm.)	ความหนา (มม.) / ราคาต่อหน่วย Thickness (mm.) / Unit Price (Baht)				
	H	H	0.8	1.0	1.2	1.6	2.0
WWF 2000	2	50	70	75	130	140	150
WWF 3000	3	75	85	90	135	150	155
WWF 4000	4	100	95	100	160	170	180
WWF 6000	6	150	110	115	200	210	220
WWF 8000	8	200	210	220	230	240	250



รางเคเบิลทรย์ (ข้างลอน) พ่นสี

ใช้ติดตั้งสายไฟฟ้าและสายเคเบิลต่างๆ ผลิตจากเหล็กดำ Hot Rolled Steel 1.6/2.0 มิล

ควบคุมการผลิตด้วยระบบ CNC พ่นสีฝุ่น Epoxy polyester powder

รางเคเบิลทรย์ ข้างลอน พ่นสี

CABLE TRAY (Rough Side) - Powder coating

รหัส Code	ขนาด (มม.) Size (mm.)					ความหนา (มม.) Thickness (mm.)	ราคาต่อหน่วย Unit Price (Baht)	
	W	X	H	X	L		สีมาตรฐาน GY 01	สีพิเศษ
TRS 0200	200	x	100	x	2440	1.6 / 2.0	1,485	1,640
TRS 0300	300	x	100	x	2440	1.6 / 2.0	1,960	2,160
TRS 0400	400	x	100	x	2440	1.6 / 2.0	2,440	2,690
TRS 0500	500	x	100	x	2440	1.6 / 2.0	2,900	3,205
TRS 0600	600	x	100	x	2440	1.6 / 2.0	3,415	3,775
TRS 0700	700	x	100	x	2440	1.6 / 2.0	3,900	4,315
TRS 0800	800	x	100	x	2440	1.6 / 2.0	4,395	4,860
TRS 0900	900	x	100	x	2440	1.6 / 2.0	4,880	5,395
TRS 1000	1000	x	100	x	2440	1.6 / 2.0	5,280	5,835



อุปกรณ์รางเคเบิลทรี ข้างลอน พันสี CABLE TRAY ACCESSORIES

ข้อจ่อขึ้น เคเบิลทรี ข้างลอน พันสี VERTICAL INSIDE BEND

ข้อจ่อลง เคเบิลทรี ข้างลอน พันสี VERTICAL OUTSIDE BEND

รหัส Code	ขนาด (มม.) Size (mm.)			ราคาต่อหน่วย Unit Price (Baht)	
	W	X	H	สีมาตรฐาน GY 01	สีพิเศษ
TRI 0200 / TRO 0200	200	x	100	665	775
TRI 0300 / TRO 0300	300	x	100	780	915
TRI 0400 / TRO 0400	400	x	100	890	1,040
TRI 0500 / TRO 0500	500	x	100	1,010	1,180
TRI 0600 / TRO 0600	600	x	100	1,115	1,300
TRI 0700 / TRO 0700	700	x	100	1,220	1,425
TRI 0800 / TRO 0800	800	x	100	1,350	1,580
TRI 0900 / TRO 0900	900	x	100	1,485	1,730
TRI 1000 / TRO 1000	1000	x	100	1,645	1,910



ข้อจ่อจาก 90° เคเบิลทรี ข้างลอนพันสี HORIZONTAL BEND 90°

รหัส Code	ขนาด (มม.) Size (mm.)			ราคาต่อหน่วย Unit Price (Baht)	
	W	X	H	สีมาตรฐาน GY 01	สีพิเศษ
TRB 0200	200	x	100	780	915
TRB 0300	300	x	100	1,010	1,180
TRB 0400	400	x	100	1,220	1,425
TRB 0500	500	x	100	1,450	1,680
TRB 0600	600	x	100	1,675	1,950
TRB 0700	700	x	100	1,880	2,200
TRB 0800	800	x	100	2,105	2,450
TRB 0900	900	x	100	2,330	2,720
TRB 1000	1000	x	100	2,580	3,000



อุปกรณ์รางเคเบิลทรี ข้างลอน พันสี

CABLE TRAY ACCESSORIES



สามทาง เคเบิลทรี ข้างลอน พันสี

HORIZONTAL TEE

รหัส Code	ขนาด (มม.) Size (mm.)			ราคาต่อหน่วย Unit Price (Baht)	
	W	X	H	สีมาตรฐาน GY 01	สีพิเศษ
TRT 0200	200	x	100	1,010	1,180
TRT 0300	300	x	100	1,220	1,425
TRT 0400	400	x	100	1,445	1,680
TRT 0500	500	x	100	1,675	1,945
TRT 0600	600	x	100	1,880	2,200
TRT 0700	700	x	100	2,170	2,450
TRT 0800	800	x	100	2,400	2,715
TRT 0900	900	x	100	2,545	3,000
TRT 1000	1000	x	100	2,780	3,235



สี่ทาง เคเบิลทรี ข้างลอน พันสี

HORIZONTAL CROSS

รหัส Code	ขนาด (มม.) Size (mm.)			ราคาต่อหน่วย Unit Price (Baht)	
	W	X	H	สีมาตรฐาน GY 01	สีพิเศษ
TRX 0200	200	x	100	1,220	1,425
TRX 0300	300	x	100	1,445	1,685
TRX 0400	400	x	100	1,670	1,950
TRX 0500	500	x	100	1,880	2,200
TRX 0600	600	x	100	2,105	2,450
TRX 0700	700	x	100	2,330	2,715
TRX 0800	800	x	100	2,540	3,000
TRX 0900	900	x	100	2,785	3,235
TRX 1000	1000	x	100	3,030	3,530



ฝารางเคเบิลไทรย์ ข้างลอน พันสี CABLE TRAY COVER

ฝารางเคเบิลไทรย์ ข้างลอน พันสี CABLE TRAY COVER

รหัส Code	กว้าง (มม.) Width (mm.)	ราคาต่อหน่วย Unit Price (Baht)	
		สีมาตรฐาน GY 01	สีพิเศษ
VRS 0200	200	980	1,145
VRS 0300	300	1,190	1,395
VRS 0400	400	1,375	1,620
VRS 0500	500	1,590	1,860
VRS 0600	600	1,775	2,085
VRS 0700	700	1,985	2,320
VRS 0800	800	2,225	2,580
VRS 0900	900	2,410	2,830
VRS 1000	1000	2,595	3,040

ฝาห้องงขึ้น เคเบิลไทรย์ ข้างลอน พันสี VERTICAL INSIDE BEND COVER

ฝาห้องงลง เคเบิลไทรย์ ข้างลอน พันสี VERTICAL OUTSIDE BEND COVER

รหัส Code	กว้าง (มม.) Width (mm.)	ราคาต่อหน่วย Unit Price (Baht)	
		สีมาตรฐาน GY 01	สีพิเศษ
VRI 0200 / VRO 0200	200	640	750
VRI 0300 / VRO 0300	300	745	880
VRI 0400 / VRO 0400	400	850	1,000
VRI 0500 / VRO 0500	500	980	1,155
VRI 0600 / VRO 0600	600	1,085	1,290
VRI 0700 / VRO 0700	700	1,190	1,400
VRI 0800 / VRO 0800	800	1,295	1,530
VRI 0900 / VRO 0900	900	1,455	1,715
VRI 1000 / VRO 1000	1000	1,655	1,950

ฝาห้องจาก 90° เคเบิลทรี ข้างลอน พันสี HORIZONTAL BEND COVER

รหัส Code	กว้าง (มม.) Width (mm.)	ราคาต่อหน่วย Unit Price (Baht)	
		สีมาตรฐาน GY 01	สีพิเศษ
VRB 0200	200	745	880
VRB 0300	300	980	1,155
VRB 0400	400	1,190	1,400
VRB 0500	500	1,430	1,680
VRB 0600	600	1,645	1,930
VRB 0700	700	1,880	2,200
VRB 0800	800	2,090	2,460
VRB 0900	900	2,370	2,780
VRB 1000	1000	2,580	3,020

ฝาสามทาง เคเบิลทรี ข้างลอน พันสี HORIZONTAL TEE COVER

รหัส Code	กว้าง (มม.) Width (mm.)	ราคาต่อหน่วย Unit Price (Baht)	
		สีมาตรฐาน GY 01	สีพิเศษ
VRT 0200	200	980	1,155
VRT 0300	300	1,190	1,400
VRT 0400	400	1,390	1,630
VRT 0500	500	1,575	1,840
VRT 0600	600	1,775	2,080
VRT 0700	700	1,985	2,320
VRT 0800	800	2,235	2,630
VRT 0900	900	2,420	2,850
VRT 1000	1000	2,620	3,070

ฝาสี่ทาง เคเบิลทรี ข้างลอน พันสี HORIZONTAL CROSS COVER

รหัส Code	กว้าง (มม.) Width (mm.)	ราคาต่อหน่วย Unit Price (Baht)	
		สีมาตรฐาน GY 01	สีพิเศษ
VRX 0200	200	1,085	1,280
VRX 0300	300	1,375	1,620
VRX 0400	400	1,695	1,995
VRX 0500	500	2,010	2,370
VRX 0600	600	2,330	2,740
VRX 0700	700	2,595	3,040
VRX 0800	800	2,975	3,490
VRX 0900	900	3,295	3,850
VRX 1000	1000	3,625	4,240

คานล็อก เคเบิลไทรย์ ข้างลอน พันสี U-CHANNEL

รหัส Code	กว้าง (มม.) Width (mm.)	ราคาต่อหน่วย Unit Price (Baht)	
		สีมาตรฐาน GY 01	สีพิเศษ
TRU 0200	200	160	200
TRU 0300	300	200	240
TRU 0400	400	270	320
TRU 0500	500	345	410
TRU 0600	600	400	470
TRU 0700	700	480	575
TRU 0800	800	530	630
TRU 0900	900	570	680
TRU 1000	1000	610	725

แผ่นปิดหัวท้าย เคเบิลไทรย์ ข้างลอน พันสี BLIND ENDS

รหัส Code	กว้าง (มม.) Width (mm.)	ราคาต่อหน่วย Unit Price (Baht)	
		สีมาตรฐาน GY 01	สีพิเศษ
TRE 0200	200	200	240
TRE 0300	300	240	290
TRE 0400	400	270	320
TRE 0500	500	305	370
TRE 0600	600	345	420
TRE 0700	700	385	460
TRE 0800	800	425	510
TRE 0900	900	465	550
TRE 1000	1000	505	600

แป้นรองรับ เคเบิลไทรย์ ข้างลอน พันสี BRACKETS SUPPORT

รหัส Code	กว้าง (มม.) Width (mm.)	ราคาต่อหน่วย Unit Price (Baht)	
		สีมาตรฐาน GY 01	สีพิเศษ
TRP 0200	200	295	350
TRP 0300	300	385	455
TRP 0400	400	480	570
TRP 0500	500	570	675
TRP 0600	600	665	780
TRP 0700	700	780	920
TRP 0800	800	900	1,060
TRP 0900	900	1,085	1,270
TRP 1000	1000	1,190	1,400

อุปกรณ์ เคเบิลทรย์ข้างลอน พลาสติก CONNECTOR SYSTEM

รหัส Code	รายละเอียด Description	ราคาต่อหน่วย Unit Price (Baht)		
		สีมาตรฐาน GY 01	สีพิเศษ	
TRA0001	ข้อต่อตรง 	Splice Plate	95	115
TRA0002	ปรับโยกขึ้นลง 	Vertical Adjustable	190	215
TRA0003	ข้อต่อลงตู้ 	Flang End	135	155
TRA0004	ข้อลดด้านกว้าง 	Reducer Plate	110	125
TRA0005	ข้อยึดเพดาน 	Hold Down Clamp	55	65
TRA0006	ข้อโยกคอบ้า 	Vertical Extended Adjustable	450	525
TRA0007	แผ่นกั้นกลาง 2.4m 	Partition Cable Tray	650	740
TRA0008	แผ่นยึดกำแพง 	Wall Bracket	95	115
TRA0009	ข้อต่อบานพับ 	Horizontal Adjustable	255	295
TRA0010	J Lock 	J-LOCK (ซุงขาว)	80	สอบถามราคา

รางชุบถลวาโนซ



HOT DIP GALVANIZED



รางแลคเคอร์ ชูบักวาลไนซ์ ผลิตด้วยเหล็กแผ่นค่าคุณภาพสูง หนา 2.0 mm.
เคลือบผิวแบบสังกะสีจุ่มร้อน ความหนาเฉลี่ย 45-60 ไมครอน
อ้างอิงมาตรฐานการชุบ ASTM A123/A123A - 17
เหมาะสำหรับงานติดตั้งระบบไฟฟ้าทั้งภายในและภายนอกอาคาร
มีความแข็งแรงทนทานต่อทุกการใช้งาน

รางแลคเคอร์ ชูบักวาลไนซ์ HOT DIP GALVANIZED CABLE LADDER

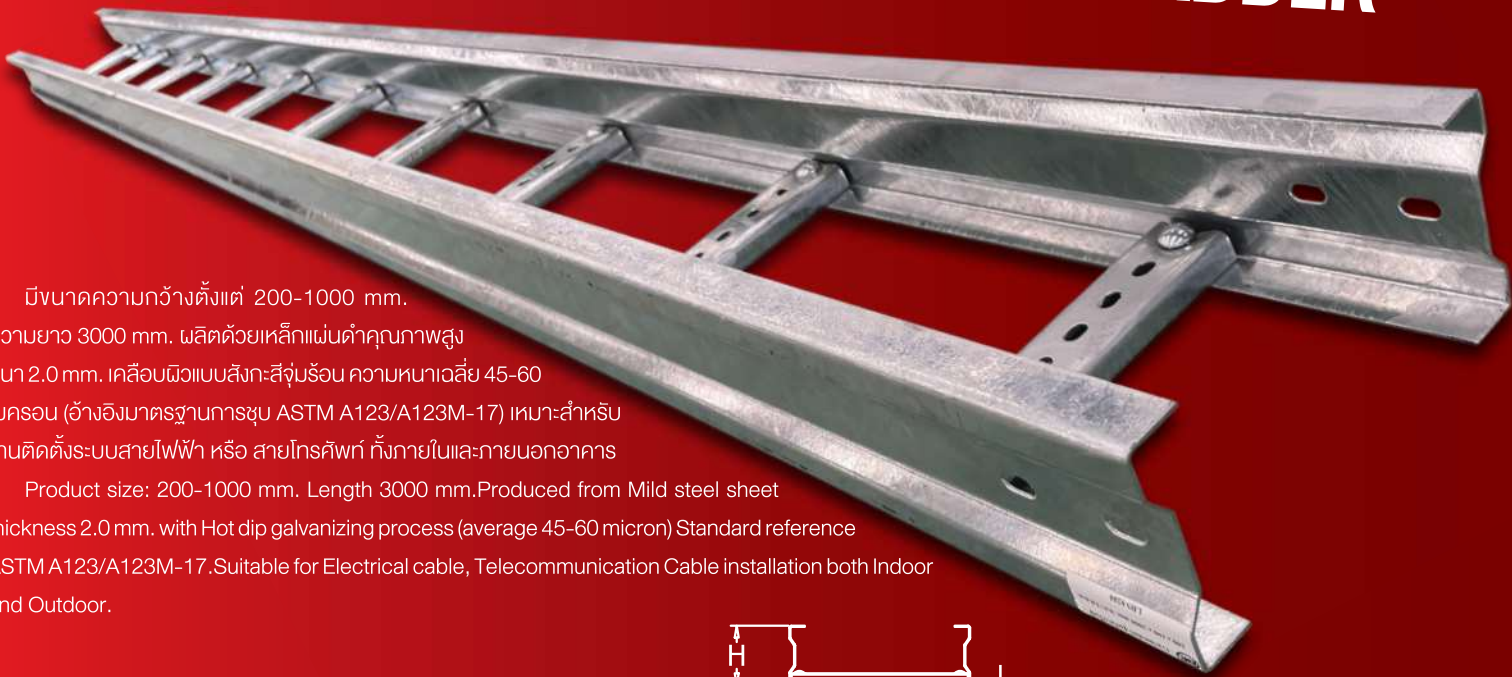

มีขนาดความกว้างตั้งแต่ 200-1000 mm.
ความยาว 3000 มม. ผลิตด้วยเหล็กแผ่นค่าคุณภาพสูง
หนา 2.0 mm. เคลือบผิวแบบสังกะสีจุ่มร้อน ความหนาเฉลี่ย 45-60
ไมครอน (อ้างอิงมาตรฐานการชุบ ASTM A123/A123M-17) เหมาะสำหรับ
งานติดตั้งระบบสายไฟฟ้า หรือ สายโทรศัพท์ ทั้งภายในและภายนอกอาคาร

Product size: 200-1000 mm. Length 3000 mm. Produced from Mild steel sheet
thickness 2.0 mm. with Hot dip galvanizing process (average 45-60 micron) Standard reference
ASTM A123/A123M-17. Suitable for Electrical cable, Telecommunication Cable installation both Indoor
and Outdoor.

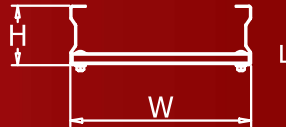

รหัส Code	ขนาด (มม.) Size (mm.)					ความหนา (มม.) Thickness (mm.)	ราคาต่อหน่วย Unit Price (Baht)
	W	X	H	X	L		
LHS 0200	200	x	100	x	3000	2.0	1,480
LHS 0300	300	x	100	x	3000	2.0	1,755
LHS 0400	400	x	100	x	3000	2.0	1,960
LHS 0500	500	x	100	x	3000	2.0	2,070
LHS 0600	600	x	100	x	3000	2.0	2,220
LHS 0700	700	x	100	x	3000	2.0	2,330
LHS 0800	800	x	100	x	3000	2.0	2,440
LHS 0900	900	x	100	x	3000	2.0	2,550
LHS 1000	1000	x	100	x	3000	2.0	2,660



อุปกรณ์ รางแลคเคอร์ ชุบทลวไนซ์ (หนา 2.0 mm) HOT DIP GALVANIZED CABLE LADDER ACCESSORIES (THICKNESS 2.0 mm)

ห้องจัน เคเบิลแลคเคอร์ ชุบทลวไนซ์ VERTICAL INSIDE BEND HOT DIP GALVANIZED

รหัส Code	กว้าง (มม.) width (mm.)	ความหนา (มม.) Thickness (mm.)	ราคาต่อหน่วย Unit Price (Baht)
LHI 0200 / LHO 0200	200	2.00	620
LHI 0300 / LHO 0300	300	2.00	710
LHI 0400 / LHO 0400	400	2.00	820
LHI 0500 / LHO 0500	500	2.00	915
LHI 0600 / LHO 0600	600	2.00	985
LHI 0700 / LHO 0700	700	2.00	1,080
LHI 0800 / LHO 0800	800	2.00	1,190
LHI 0900 / LHO 0900	900	2.00	1,295
LHI 1000 / LHO 1000	1000	2.00	1,405

ห้องอลง เคเบิลแลคเคอร์ ชุบทลวไนซ์ VERTICAL OUTSIDE BEND HOT DIP GALVANIZED



ห้องฉาก 90° เคเบิลแลคเคอร์ ชุบทลวไนซ์ HOT DIP GALVANIZED HORIZONTAL BEND 90°

รหัส Code	กว้าง (มม.) width (mm.)	ความหนา (มม.) Thickness (mm.)	ราคาต่อหน่วย Unit Price (Baht)
LHB 0200	200	2.00	495
LHB 0300	300	2.00	585
LHB 0400	400	2.00	680
LHB 0500	500	2.00	790
LHB 0600	600	2.00	895
LHB 0700	700	2.00	985
LHB 0800	800	2.00	1,080
LHB 0900	900	2.00	1,160
LHB 1000	1000	2.00	1,235

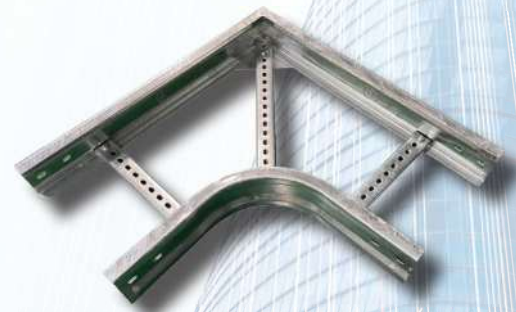

สามทางเคลือบแลคเกอร์ ชุบกัลวาไนซ์ HOT DIP GALVANIZED HORIZONTAL TEE

รหัส Code	กว้าง (มม.) width (mm.)	ความหนา (มม.) Thickness (mm.)	ราคาต่อหน่วย Unit Price (Baht)
LHT 0200	200	2.00	740
LHT 0300	300	2.00	880
LHT 0400	400	2.00	1,020
LHT 0500	500	2.00	1,170
LHT 0600	600	2.00	1,325
LHT 0700	700	2.00	1,495
LHT 0800	800	2.00	1,635
LHT 0900	900	2.00	1,775
LHT 1000	1000	2.00	1,910



สี่ทางเคลือบแลคเกอร์ ชุบกัลวาไนซ์ HOT DIP GALVANIZED HORIZONTAL CROSS

รหัส Code	กว้าง (มม.) width (mm.)	ความหนา (มม.) Thickness (mm.)	ราคาต่อหน่วย Unit Price (Baht)
LHX 0200	200	2.00	985
LHX 0300	300	2.00	1,170
LHX 0400	400	2.00	1,345
LHX 0500	500	2.00	1,405
LHX 0600	600	2.00	1,530
LHX 0700	700	2.00	1,690
LHX 0800	800	2.00	1,865
LHX 0900	900	2.00	2,035
LHX 1000	1000	2.00	2,205

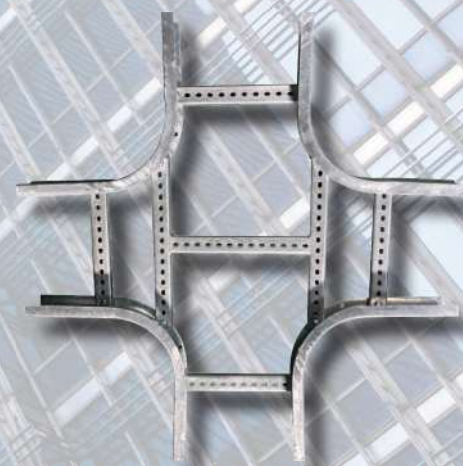

ฝารางแลตเตอร์ ชูบถั่ววไนซ์

HOT DIP GALVANIZED CABLE LADDER COVER

รหัส Code	กว้าง (มม.) width (mm.)	ความหนา (มม.) Thickness (mm.)	ราคาต่อหน่วย Unit Price (Baht)
CHS 0200	200	2.0	1,725
CHS 0300	300	2.0	2,095
CHS 0400	400	2.0	2,465
CHS 0500	500	2.0	2,710
CHS 0600	600	2.0	3,080
CHS 0700	700	2.0	3,450
CHS 0800	800	2.0	3,820
CHS 0900	900	2.0	4,185
CHS 1000	1000	2.0	4,555



ฝาอุปกรณ์ รางแลตเตอร์ ชูบถั่ววไนซ์

ฝาห้องขึ้น เคเบิลแลตเตอร์ ชูบถั่ววไนซ์ VERTICAL INSIDE BEND COVER

ฝาห้องลง เคเบิลแลตเตอร์ ชูบถั่ววไนซ์ VERTICAL OUTSIDE BEND COVER

รหัส Code	กว้าง (มม.) width (mm.)	ความหนา (มม.) Thickness (mm.)	ราคาต่อหน่วย Unit Price (Baht)
CHI 0200 / CHO 0200	200	2.0	1,110
CHI 0300 / CHO 0300	300	2.0	1,480
CHI 0400 / CHO 0400	400	2.0	1,850
CHI 0500 / CHO 0500	500	2.0	2,220
CHI 0600 / CHO 0600	600	2.0	2,585
CHI 0700 / CHO 0700	700	2.0	2,955
CHI 0800 / CHO 0800	800	2.0	3,325
CHI 0900 / CHO 0900	900	2.0	3,820
CHI 1000 / CHO 1000	1000	2.0	4,310



CHI



CHO

ฝาห้องจาก 90° เคเบิลแลตเตอร์ ชูบถั่ววไนซ์

HOT DIP GALVANIZED HORIZONTAL BEND COVER

รหัส Code	กว้าง (มม.) width (mm.)	ความหนา (มม.) Thickness (mm.)	ราคาต่อหน่วย Unit Price (Baht)
CHB 0200	200	2.0	985
CHB 0300	300	2.0	1,355
CHB 0400	400	2.0	1,725
CHB 0500	500	2.0	2,095
CHB 0600	600	2.0	2,465
CHB 0700	700	2.0	2,835
CHB 0800	800	2.0	3,200
CHB 0900	900	2.0	3,695
CHB 1000	1000	2.0	4,185



ฝาสามทางเคลือบแลคเกอร์ ชุบกัลวาไนซ์ HOT DIP GALVANIZED HORIZONTAL TEE COVER

รหัส Code	กว้าง (มม.) width (mm.)	ความหนา (มม.) Thickness (mm.)	ราคาต่อหน่วย Unit Price (Baht)
CHT 0200	200	2.00	1,725
CHT 0300	300	2.00	2,095
CHT 0400	400	2.00	2,465
CHT 0500	500	2.00	2,710
CHT 0600	600	2.00	3,080
CHT 0700	700	2.00	3,450
CHT 0800	800	2.00	3,820
CHT 0900	900	2.00	4,185
CHT 1000	1000	2.00	4,555



ฝาสี่ทางเคลือบแลคเกอร์ ชุบกัลวาไนซ์ HOT DIP GALVANIZED HORIZONTAL CROSS COVER

รหัส Code	กว้าง (มม.) width (mm.)	ความหนา (มม.) Thickness (mm.)	ราคาต่อหน่วย Unit Price (Baht)
CHX 0200	200	2.00	2,220
CHX 0300	300	2.00	2,710
CHX 0400	400	2.00	3,200
CHX 0500	500	2.00	3,695
CHX 0600	600	2.00	4,185
CHX 0700	700	2.00	4,680
CHX 0800	800	2.00	5,170
CHX 0900	900	2.00	5,665
CHX 1000	1000	2.00	6,155



คานลึอกฟารางเคบิลแลคเตอร์ ชุบทลวาโนช HOT DIP GALVANIZED U-CHANNEL

รหัส Code	กว้าง (มม.) width (mm.)	ความหนา (มม.) Thickness (mm.)	ราคาต่อหน่วย Unit Price (Baht)
LHU 0200	200	2.0	100
LHU 0300	300	2.0	125
LHU 0400	400	2.0	175
LHU 0500	500	2.0	225
LHU 0600	600	2.0	260
LHU 0700	700	2.0	310
LHU 0800	800	2.0	350
LHU 0900	900	2.0	370
LHU 1000	1000	2.0	395



แผ่นปิดหัวท้ายเคบิลแลคเตอร์ ชุบทลวาโนช HOT DIP GALVANIZED BLIND ENDS

รหัส Code	กว้าง (มม.) width (mm.)	ความหนา (มม.) Thickness (mm.)	ราคาต่อหน่วย Unit Price (Baht)
LHE 0200	200	2.0	125
LHE 0300	300	2.0	150
LHE 0400	400	2.0	175
LHE 0500	500	2.0	200
LHE 0600	600	2.0	225
LHE 0700	700	2.0	250
LHE 0800	800	2.0	275
LHE 0900	900	2.0	295
LHE 1000	1000	2.0	325











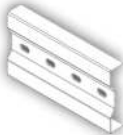

แป้นรองรับเคบิลแลคเตอร์ ชุบทลวาโนช HOT DIP GALVANIZED BRACKETS SUPPORT

รหัส Code	กว้าง (มม.) width (mm.)	ความหนา (มม.) Thickness (mm.)	ราคาต่อหน่วย Unit Price (Baht)
LHP 0200	200	2.0	185
LHP 0300	300	2.0	250
LHP 0400	400	2.0	310
LHP 0500	500	2.0	370
LHP 0600	600	2.0	435
LHP 0700	700	2.0	515
LHP 0800	800	2.0	585
LHP 0900	900	2.0	695
LHP 1000	1000	2.0	770



อุปกรณ์ รางแฉดเคอร์ ชุบทีลวาไนซ์ HOT DIP GALVANIZED CONNECTOR SYSTEM

รหัส Code	รายละเอียด Description	ราคาต่อหน่วย Unit Price (Baht)
LHA0001	ข้อต่อตรง 	Splice Plate 65
LHA0002	ปรับโยกขึ้นลง 	Vertical Adjustable 125
LHA0003	ข้อต่อลงตู้ 	Flang End 95
LHA0004	ข้อลดด้านกว้าง 	Reducer Plate 75
LHA0005	ข้อยึดเพดาน 	Hold Down Clamp 40
LHA0006	ข้อโยกค้อม้า 	Vertical Extended Adjustable 310
LHA0007	แผ่นกั้นกลาง 3m 	Partition Cable Ladder 530
LHA0008	แผ่นยึดกำแพง 	Wall Bracket 65
LHA0009	ข้อต่อบานพับ 	Horizontal Adjustable 175
LHA0010	J Lock 	J-LOCK (ชุดวาง) 75



รางไวร์เวย์ ชุบกัลวาไนซ์ HOT DIP GALVANIZED WIREWAY



รางไวร์เวย์ชุบกัลวาไนซ์แบบขันสกรูพร้อมฝาปิด มีขนาดให้เลือกทั้งหมด 22 ขนาด ความยาวมาตรฐาน 2440 มม.ผลิตด้วยเหล็กแผ่นดำคุณภาพสูง หนา 1.6-2.0 มม. เคลือบผิวแบบสังกะสีจุ่มร้อน ความหนาเฉลี่ย 45-60 ไมครอน อ้างอิงมาตรฐานการชุบASTMA123/A123M-17 เหมาะสำหรับงานติดตั้งระบบไฟฟ้าทั้งภายในและภายนอกอาคาร

Product size: 22 Variation. Length 2440 mm. Produced from Mild steel sheet thickness 1.6-2.0 mm. with Hot dip galvanizing process (average 45-60 micron) Standard reference ASTM A123/A123M-17 Suitable for Indoor and Outdoor installation.

รางไวร์เวย์ แบบขันสกรูชุบกัลวาไนซ์ HOT DIP GALVANIZED WIREWAY

รหัส Code	ขนาด (นิ้ว) Size (inches)				ฟุต ft	ขนาด (มม.) Size (mm.)					ความหนา (มม.) / ราคาต่อหน่วย Thickness (mm.) / Unit Price (Baht)	
	W	X	H	X		L	W	X	H	X	L	1.60
WHS 2038	2	x	3	x	8	50	x	75	x	2440	1,150	1,420
WHS 2048	2	x	4	x	8	50	x	100	x	2440	1,350	1,680
WHS 2068	2	x	6	x	8	50	x	150	x	2440	1,800	2,200
WHS 2088	2	x	8	x	8	50	x	200	x	2440	2,300	2,800
WHS 3048	3	x	4	x	8	75	x	100	x	2440	1,550	1,950
WHS 4048	4	x	4	x	8	100	x	100	x	2440	1,650	2,160
WHS 4068	4	x	6	x	8	100	x	150	x	2440	2,050	2,650
WHS 4088	4	x	8	x	8	100	x	200	x	2440	2,400	3,150
WHS 4108	4	x	10	x	8	100	x	250	x	2440	2,750	3,650
WHS 4128	4	x	12	x	8	100	x	300	x	2440	3,100	4,150
WHS 4148	4	x	14	x	8	100	x	350	x	2440	3,550	4,650
WHS 4168	4	x	16	x	8	100	x	400	x	2440	3,900	5,100
WHS 4188	4	x	18	x	8	100	x	450	x	2440	4,250	5,600
WHS 4208	4	x	20	x	8	100	x	500	x	2440	4,650	6,100
WHS 6068	6	x	6	x	8	150	x	150	x	2440	2,400	3,150
WHS 6088	6	x	8	x	8	150	x	200	x	2440	2,750	3,650
WHS 6108	6	x	10	x	8	150	x	250	x	2440	3,100	4,150
WHS 6128	6	x	12	x	8	150	x	300	x	2440	3,550	4,790
WHS 8088	8	x	8	x	8	200	x	200	x	2440	3,100	4,150
WHS 8108	8	x	10	x	8	200	x	250	x	2440	3,550	4,790
WHS 8128	8	x	12	x	8	200	x	300	x	2440	4,250	5,200

อุปกรณ์รางไวร์เวย์ แบบพันสกรูซุกทึวไลท์
WIREWAY ACCESSORIES

ข้องอเปิดบน ซุกทึวไลท์ / HDG HORIZONTAL ELBOW 90 (WHB)
ข้องอเปิดใน ซุกทึวไลท์ / HDG INSIDE VERTICAL (WHI)
ข้องอเปิดนอก ซุกทึวไลท์ / HDG OUTSIDE VERTICAL (WHO)

รหัส Code	ขนาด (นิ้ว.) Size (inches)			ขนาด (มม.) Size (mm.)			ความหนา (มม.) / ราคาต่อหน่วย Thickness (mm.) / Unit Price (Baht)	
	H	X	W	H	X	W	1.6	2.0
	WHB / WHI / WHO 2030	2	x	3	50	x	75	590
WHB / WHI / WHO 2040	2	x	4	50	x	100	620	840
WHB / WHI / WHO 2060	2	x	6	50	x	150	900	1,150
WHB / WHI / WHO 2080	2	x	8	50	x	200	1,150	1,400
WHB / WHI / WHO 3040	3	x	4	75	x	100	715	960
WHB / WHI / WHO 4040	4	x	4	100	x	100	800	1,080
WHB / WHI / WHO 4060	4	x	6	100	x	150	975	1,320
WHB / WHI / WHO 4080	4	x	8	100	x	200	1,160	1,540
WHB / WHI / WHO 4100	4	x	10	100	x	250	1,350	1,800
WHB / WHI / WHO 4120	4	x	12	100	x	300	1,520	2,050
WHB / WHI / WHO 4140	4	x	14	100	x	350	1,750	2,270
WHB / WHI / WHO 4160	4	x	16	100	x	400	1,990	2,500
WHB / WHI / WHO 4180	4	x	18	100	x	450	2,200	2,800
WHB / WHI / WHO 4200	4	x	20	100	x	500	2,500	3,000
WHB / WHI / WHO 6060	6	x	6	150	x	150	1,160	1,540
WHB / WHI / WHO 6080	6	x	8	150	x	200	1,350	1,800
WHB / WHI / WHO 6100	6	x	10	150	x	250	1,520	2,050
WHB / WHI / WHO 6120	6	x	12	150	x	300	1,750	2,270
WHB / WHI / WHO 8080	8	x	8	200	x	200	1,520	2,050
WHB / WHI / WHO 8100	8	x	10	200	x	250	1,750	2,270
WHB / WHI / WHO 8120	8	x	12	200	x	300	2,150	2,600

ข้องอ สามทางไวร์เวย์ ซุกทึวไลท์
HOT DIP GALVANIZED HORIZONTAL TEE

รหัส Code	ขนาด (นิ้ว.) Size (inches)			ขนาด (มม.) Size (mm.)			ความหนา (มม.) / ราคาต่อหน่วย Thickness (mm.) / Unit Price (Baht)	
	H	X	W	H	X	W	1.6	2.0
	WHT 2030	2	x	3	50	x	75	750
WHT 2040	2	x	4	50	x	100	850	990
WHT 2060	2	x	6	50	x	150	1,000	1,250
WHT 2080	2	x	8	50	x	200	1,250	1,500
WHT 3040	3	x	4	75	x	100	890	1,060
WHT 4040	4	x	4	100	x	100	950	1,180
WHT 4060	4	x	6	100	x	150	1,100	1,420
WHT 4080	4	x	8	100	x	200	1,300	1,650
WHT 4100	4	x	10	100	x	250	1,490	1,890
WHT 4120	4	x	12	100	x	300	1,700	2,150
WHT 4140	4	x	14	100	x	350	1,970	2,350
WHT 4160	4	x	16	100	x	400	2,250	2,700
WHT 4180	4	x	18	100	x	450	2,520	3,100
WHT 4200	4	x	20	100	x	500	2,700	3,300
WHT 6060	6	x	6	150	x	150	1,300	1,650
WHT 6080	6	x	8	150	x	200	1,490	1,890
WHT 6100	6	x	10	150	x	250	1,700	2,150
WHT 6120	6	x	12	150	x	300	2,050	2,350
WHT 8080	8	x	8	200	x	200	1,700	2,150
WHT 8100	8	x	10	200	x	250	2,050	2,350
WHT 8120	8	x	12	200	x	300	2,250	2,800

ข้อจ สี่ทางไว้อว๋ ชุบักลวอโนช

HOT DIP GALVANIZED HORIZONTAL CROSS

สัศ Code	ขนาด (นิ้ว.) Size (inches)			ขนาด (มม.) Size (mm.)			คววมหนา (มม.) / ราคาต่อหน่วย Thickness (mm.) / Unit Price (Baht)	
	H	X	W	H	X	W	1.6	2.0
	WHX 2030	2	x	3	50	x	75	950
WHX 2040	2	x	4	50	x	100	1,050	1,200
WHX 2060	2	x	6	50	x	150	1,200	1,500
WHX 2080	2	x	8	50	x	200	1,450	1,700
WHX 3040	3	x	4	75	x	100	1,100	1,280
WHX 4040	4	x	4	100	x	100	1,200	1,390
WHX 4060	4	x	6	100	x	150	1,500	1,650
WHX 4080	4	x	8	100	x	200	1,700	1,900
WHX 4100	4	x	10	100	x	250	1,920	2,200
WHX 4120	4	x	12	100	x	300	2,200	2,450
WHX 4140	4	x	14	100	x	350	2,500	2,820
WHX 4160	4	x	16	100	x	400	2,800	3,150
WHX 4180	4	x	18	100	x	450	3,100	3,550
WHX 4200	4	x	20	100	x	500	3,450	3,950
WHX 6060	6	x	6	150	x	150	1,700	1,900
WHX 6080	6	x	8	150	x	200	1,920	2,200
WHX 6100	6	x	10	150	x	250	2,200	2,450
WHX 6120	6	x	12	150	x	300	2,500	2,820
WHX 8080	8	x	8	200	x	200	2,200	2,450
WHX 8100	8	x	10	200	x	250	2,500	2,820
WHX 8120	8	x	12	200	x	300	2,800	3,100

คู้ห้ว / ข้อรับรวงไว้อว๋ ชุบักลวอโนช

HOT DIP GALVANIZED HANGER SUPPORT

สัศ Code	ขนาด (นิ้ว.) Size (inches)			ขนาด (มม.) Size (mm.)			คววมหนา (มม.) / ราคาต่อหน่วย Thickness (mm.) / Unit Price (Baht)	
	H	X	W	H	X	W	2.0	
	WHH 2030	2	x	3	50	x	75	95
WHH 2040	2	x	4	50	x	100	115	
WHH 2060	2	x	6	50	x	150	125	
WHH 2080	2	x	8	50	x	200	135	
WHH 3040	3	x	4	75	x	100	120	
WHH 4040	4	x	4	100	x	100	125	
WHH 4060	4	x	6	100	x	150	140	
WHH 4080	4	x	8	100	x	200	160	
WHH 4100	4	x	10	100	x	250	180	
WHH 4120	4	x	12	100	x	300	200	
WHH 4140	4	x	14	100	x	350	220	
WHH 4160	4	x	16	100	x	400	240	
WHH 4180	4	x	18	100	x	450	260	
WHH 4200	4	x	20	100	x	500	280	
WHH 6060	6	x	6	150	x	150	160	
WHH 6080	6	x	8	150	x	200	180	
WHH 6100	6	x	10	150	x	250	200	
WHH 6120	6	x	12	150	x	300	220	
WHH 8080	8	x	8	200	x	200	200	
WHH 8100	8	x	10	200	x	250	220	
WHH 8120	8	x	12	200	x	300	240	

▼ ข้อต่อตรงรางไวย์เวย์ ชุบกัลวาไนซ์ HOT DIP GALVANIZED CONNECTOR (WHC)

▼ แผ่นปิดหัวท้าย ชุบกัลวาไนซ์ HOT DIP GALVANIZED END CAP (WHE)

รหัส Code	ขนาด (นิ้ว.) Size (inches)			ขนาด (มม.) Size (mm.)			ความหนา (มม.) / ราคาต่อหน่วย Thickness (mm.) / Unit Price (Baht)	
	H	X	W	H	X	W	1.6	2.0
WHC / WHE 2030	2	x	3	50	x	75	105	125
WHC / WHE 2040	2	x	4	50	x	100	110	130
WHC / WHE 2060	2	x	6	50	x	150	120	140
WHC / WHE 2080	2	x	8	50	x	200	130	150
WHC / WHE 3040	3	x	4	75	x	100	120	140
WHC / WHE 4040	4	x	4	100	x	100	130	150
WHC / WHE 4060	4	x	6	100	x	150	140	160
WHC / WHE 4080	4	x	8	100	x	200	150	170
WHC / WHE 4100	4	x	10	100	x	250	160	180
WHC / WHE 4120	4	x	12	100	x	300	170	190
WHC / WHE 4140	4	x	14	100	x	350	180	200
WHC / WHE 4160	4	x	16	100	x	400	190	210
WHC / WHE 4180	4	x	18	100	x	450	200	220
WHC / WHE 4200	4	x	20	100	x	500	210	230
WHC / WHE 6060	6	x	6	150	x	150	160	180
WHC / WHE 6080	6	x	8	150	x	200	170	190
WHC / WHE 6100	6	x	10	150	x	250	180	200
WHC / WHE 6120	6	x	12	150	x	300	190	210
WHC / WHE 8080	8	x	8	200	x	200	180	200
WHC / WHE 8100	8	x	10	200	x	250	190	210
WHC / WHE 8120	8	x	12	200	x	300	200	220

▼ ข้อต่อลงตู้ ชุบกัลวาไนซ์ HOT DIP GALVANIZED FLANG END

ราคาขายเป็นคู่

รหัส Code	ขนาด (นิ้ว.) Size (inches)	ขนาด (มม.) Size (mm.)	ความหนา (มม.) / ราคาต่อหน่วย Thickness (mm.) / Unit Price (Baht)	
	Height	Height	1.6	2.0
WHF 2000	2	50	150	170
WHF 3000	3	75	190	220
WHF 4000	4	100	210	240
WHF 6000	6	150	300	320
WHF 8000	8	200	330	340



รางเคเบิลทรี (ข้างลอน) ชุบทองวาไนซ์

HOT DIP GALVANIZED Cable Tray

(Rough side)

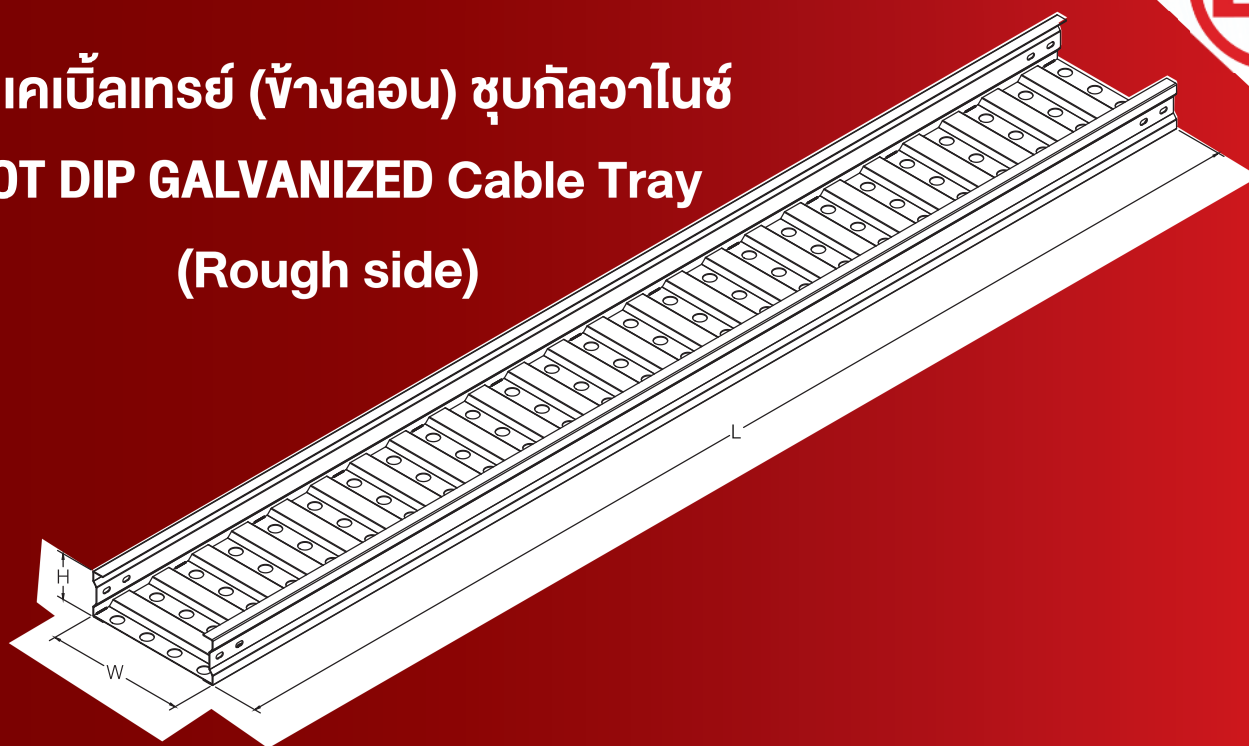

ใช้ติดตั้งสายไฟฟ้าและสายเคเบิลต่างๆ ผลิตจากเหล็กดำ Hot Rolled Steel 1.6/2.0 มิลลิเมตร

ควบคุมการผลิตด้วยระบบ CNC

เคลือบผิวแบบสังกะสีจุ่มร้อน ความหนาเฉลี่ย 45-60 ไมครอน อ้างอิงมาตรฐานการชุบ ASTM A123/A123A-17

รางเคเบิลทรี ข้างลอน ชุบทองวาไนซ์

HOT DIP GALVANIZED CABLE TRAY (ROUGH SIDE)

รหัส Code	ขนาด (มม.) Size (mm.)					ความหนา (มม.) / ราคาต่อหน่วย Thickness (mm.) / Unit Price (Baht)	
	W	X	H	X	L	1.6	2.0
THR 0200	200	x	100	x	2440	2,200	2,520
THR 0300	300	x	100	x	2440	2,600	3,050
THR 0400	400	x	100	x	2440	2,990	3,460
THR 0500	500	x	100	x	2440	3,390	3,700
THR 0600	600	x	100	x	2440	สอบถามราคา	3,990
THR 0700	700	x	100	x	2440	สอบถามราคา	4,350
THR 0800	800	x	100	x	2440	สอบถามราคา	4,700
THR 0900	900	x	100	x	2440	สอบถามราคา	5,100
THR 1000	1000	x	100	x	2440	สอบถามราคา	5,500

อุปกรณ์รางเคเบิลทรง ข้างลอน ชุกทลวไนซ์

ห้องขึ้น เคเบิลทรง ข้างลอน ชุกทลวไนซ์ HOT DIP GALVANIZED VERTICAL INSIDE BEND

ห้องลง เคเบิลทรง ข้างลอน ชุกทลวไนซ์ HOT DIP GALVANIZED VERTICAL OUTSIDE BEND

รหัส Code	ขนาด (มม.) Size (mm.)			ความหนา (มม.) / ราคาต่อหน่วย Thickness (mm.) / Unit Price (Baht)	
	H	X	W	1.6	2.0
THI 0200 / THO 0200	200	x	100	790	990
THI 0300 / THO 0300	300	x	100	950	1,190
THI 0400 / THO 0400	400	x	100	1,050	1,290
THI 0500 / THO 0500	500	x	100	1,140	1,420
THI 0600 / THO 0600	600	x	100	สอบถามราคา	1,650
THI 0700 / THO 0700	700	x	100	สอบถามราคา	1,850
THI 0800 / THO 0800	800	x	100	สอบถามราคา	1,980
THI 0900 / THO 0900	900	x	100	สอบถามราคา	2,150
THI 1000 / THO 1000	1000	x	100	สอบถามราคา	2,350

ห้องจาก 90° เคเบิลทรง ข้างลอน ชุกทลวไนซ์ HOT DIP GALVANIZED HORIZONTAL BEND 90°

รหัส Code	ขนาด (มม.) Size (mm.)			ความหนา (มม.) / ราคาต่อหน่วย Thickness (mm.) / Unit Price (Baht)	
	H	X	W	1.6	2.0
THB 0200	200	x	100	1,050	1,190
THB 0300	300	x	100	1,320	1,490
THB 0400	400	x	100	1,670	1,920
THB 0500	500	x	100	2,000	2,250
THB 0600	600	x	100	สอบถามราคา	2,400
THB 0700	700	x	100	สอบถามราคา	2,850
THB 0800	800	x	100	สอบถามราคา	3,450
THB 0900	900	x	100	สอบถามราคา	3,990
THB 1000	1000	x	100	สอบถามราคา	4,580

สามทางเคเบิลอินทรีย์ ข้างลอน ชุบทัลวาไนซ์ HOT DIP GALVANIZED HORIZONTAL BEND 90°

รหัส Code	ขนาด (มม.) Size (mm.)			ความหนา (มม.) / ราคาต่อหน่วย Thickness (mm.) / Unit Price (Baht)	
	H	X	W	1.6	2.0
THT 0200	200	x	100	1,270	1,450
THT 0300	300	x	100	1,600	1,840
THT 0400	400	x	100	1,950	2,250
THT 0500	500	x	100	2,300	2,580
THT 0600	600	x	100	สอบถามราคา	2,780
THT 0700	700	x	100	สอบถามราคา	3,290
THT 0800	800	x	100	สอบถามราคา	3,750
THT 0900	900	x	100	สอบถามราคา	4,300
THT 1000	1000	x	100	สอบถามราคา	4,900

สี่ทาง เคเบิลอินทรีย์ ข้างลอน ชุบทัลวาไนซ์ HOT DIP GALVANIZED HORIZONTAL CROSS

รหัส Code	ขนาด (มม.) Size (mm.)			ความหนา (มม.) / ราคาต่อหน่วย Thickness (mm.) / Unit Price (Baht)	
	H	X	W	1.6	2.0
THX 0200	200	x	100	1,320	1,580
THX 0300	300	x	100	1,690	1,920
THX 0400	400	x	100	2,050	2,320
THX 0500	500	x	100	2,400	2,650
THX 0600	600	x	100	สอบถามราคา	2,990
THX 0700	700	x	100	สอบถามราคา	3,500
THX 0800	800	x	100	สอบถามราคา	4,050
THX 0900	900	x	100	สอบถามราคา	4,600
THX 1000	1000	x	100	สอบถามราคา	5,200

ฝารางเคเบิลทรง ข้างลอน ชุบทลวไนซ์ HOT DIP GALVANIZED CABLE TRAY COVER

รหัส Code	กว้าง (มม.) width (mm.)	ความหนา (มม.) / ราคาต่อหน่วย Thickness (mm.) / Unit Price (Baht)
		2.0
VHR 0200	200	1,300
VHR 0300	300	1,580
VHR 0400	400	2,100
VHR 0500	500	2,550
VHR 0600	600	2,990
VHR 0700	700	3,400
VHR 0800	800	3,800
VHR 0900	900	4,200
VHR 1000	1000	4,700

ฝาอุปกรณ์ เคเบิลทรง ข้างลอน ชุบทลวไนซ์ HOT DIP GALVANIZED

ฝาห้องขึ้น เคเบิลทรง ข้างลอน ชุบทลวไนซ์ HOT DIP GALVANIZED VERTICAL INSIDE BEND COVER

ฝาห้องลง เคเบิลทรง ข้างลอน ชุบทลวไนซ์ HOT DIP GALVANIZED VERTICAL OUTSIDE BEND COVER

รหัส Code	กว้าง (มม.) width (mm.)	ความหนา (มม.) / ราคาต่อหน่วย Thickness (mm.) / Unit Price (Baht)
		2.0
VHI 0200 / VHO 0200	200	1,000
VHI 0300 / VHO 0300	300	1,380
VHI 0400 / VHO 0400	400	1,800
VHI 0500 / VHO 0500	500	2,190
VHI 0600 / VHO 0600	600	2,650
VHI 0700 / VHO 0700	700	3,000
VHI 0800 / VHO 0800	800	3,450
VHI 0900 / VHO 0900	900	3,990
VHI 1000 / VHO 1000	1000	4,500

ฝาห้องจากเคเบิลทรง ข้างลอน ชุบทลวไนซ์ HOT DIP GALVANIZED Horizontal Bend 90 cover

รหัส Code	กว้าง (มม.) width (mm.)	ความหนา (มม.) / ราคาต่อหน่วย Thickness (mm.) / Unit Price (Baht)
		2.0
VHB 0200	200	1,100
VHB 0300	300	1,500
VHB 0400	400	1,920
VHB 0500	500	2,300
VHB 0600	600	2,750
VHB 0700	700	3,150
VHB 0800	800	3,570
VHB 0900	900	4,100
VHB 1000	1000	4,650

ฝาสามทาง เเคลบิลเทรย์ ข้างลอน ชุบทกั่วไนซ์ HOT DIP GALVANIZED HORIZONTAL TEE COVER

รหัส Code	กว้าง (มม.) width (mm.)	ความหนา (มม.) / ราคาต่อหน่วย Thickness (mm.) / Unit Price (Baht)
		2.0
VHT 0200	200	2,030
VHT 0300	300	2,460
VHT 0400	400	2,890
VHT 0500	500	3,180
VHT 0600	600	3,620
VHT 0700	700	4,050
VHT 0800	800	4,480
VHT 0900	900	4,920
VHT 1000	1000	5,350

ฝาสี่ทาง เเคลบิลเทรย์ ข้างลอน ชุบทกั่วไนซ์ HOT DIP GALVANIZED HORIZONTAL CROSS COVER

รหัส Code	กว้าง (มม.) width (mm.)	ความหนา (มม.) / ราคาต่อหน่วย Thickness (mm.) / Unit Price (Baht)
		2.0
VHX 0200	200	2,600
VHX 0300	300	3,180
VHX 0400	400	3,760
VHX 0500	500	4,340
VHX 0600	600	4,920
VHX 0700	700	5,490
VHX 0800	800	6,070
VHX 0900	900	6,650
VHX 1000	1000	7,230

คานล๊อค เคบิลไธร์ ข้างลอน ชูกัลวาไนซ์ HOT DIP GALVANIZED U-CHANNEL



รหัส Code	กว้าง (มม.) width (mm.)	ความหนา (มม.) / ราคาต่อหน่วย Thickness (mm.) / Unit Price (Baht)
		2.0
THU 0200	200	120
THU 0300	300	150
THU 0400	400	200
THU 0500	500	260
THU 0600	600	300
THU 0700	700	370
THU 0800	800	400
THU 0900	900	430
THU 1000	1000	460

แผ่นปิดหัวท้าย เคบิลไธร์ ข้างลอน ชูกัลวาไนซ์ HOT DIP GALVANIZED BLIND ENDS









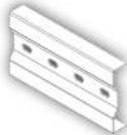

รหัส Code	กว้าง (มม.) width (mm.)	ความหนา (มม.) / ราคาต่อหน่วย Thickness (mm.) / Unit Price (Baht)
		2.0
THE 0200	200	85
THE 0300	300	120
THE 0400	400	135
THE 0500	500	160
THE 0600	600	185
THE 0700	700	210
THE 0800	800	235
THE 0900	900	260
THE 1000	1000	275

แป้นรองรับ เคบิลไธร์ ข้างลอน ชูกัลวาไนซ์ HOT DIP GALVANIZED BRACKET SUPPORT

รหัส Code	กว้าง (มม.) width (mm.)	ความหนา (มม.) / ราคาต่อหน่วย Thickness (mm.) / Unit Price (Baht)
		2.0
THP 0200	200	250
THP 0300	300	280
THP 0400	400	320
THP 0500	500	380
THP 0600	600	500
THP 0700	700	550
THP 0800	800	600
THP 0900	900	650
THP 1000	1000	700

อุปกรณ์ เคเบิลเทรย์ข้างลอน ชุบทองแดง

HOT DIP GALVANIZED CONNECTOR SYSTEM

รหัส Code	รายละเอียด Description	ราคา / หน่วย Unit Price (Baht)
THA0001	ข้อต่อตรง 	70
THA0002	ปรับโยกขึ้นลง 	140
THA0003	ข้อต่อลงตู้ 	100
THA0004	ข้อลดด้านกว้าง 	80
THA0005	ข้อยึดเพดาน 	45
THA0006	ข้อโยกค้อม้า 	350
THA0007	แผ่นกั้นกลาง 2.4m 	504
THA0008	แผ่นยึดกำแพง 	70
THA0009	ข้อต่อบานพับ 	190
THA0010	J Lock 	80



ตะแกรงทางเดิน SOLAR CELL WALKWAY

รหัส Code	ขนาด (มม.) Size (mm.)					ความหนา (มม.) Thickness (mm.)	ราคาต่อหน่วย Unit Price (Baht)
	W	X	H	X	L		
NRWW 0300	300	x	40	x	2440	3.0	1,790
NRWW 0400	400	x	40	x	2440	3.0	2,190

ระบบทางเดินสำหรับซ่อมบำรุงงานบนหลังคา ที่มีความแข็งแรง ทนทานต่อการกัดกร่อนและแสงอาทิตย์ได้ดี ติดตั้งง่าย ผิวหน้าของทางเดินมีลักษณะหยาบ เพื่อป้องกันการลื่น (Anti slip) ลดความเสี่ยงในการเกิดอุบัติเหตุ และช่วยป้องกันการเสียหายของหลังคาจากการเหยียบขณะปฏิบัติงาน

รายละเอียดสินค้า

ผลิตจากเหล็กคุณภาพสูง แข็งแรง เคลือบผิวด้วยกระบวนการชุบ Hot Dip Galvanized ความหนาเฉลี่ย 45-60 ไมครอน อ้างอิงมาตรฐาน ASTM A123/A123M-17 มีความแข็งแรง ทนทาน ป้องกันการเกิดสนิมได้ดี



รถเข็นเครื่องมือช่างอเนกประสงค์ Steel Tray Trolley

รหัส Code	ขนาด (ซม.) Size (cm.)					น้ำหนัก (กิโลกรัม) Weight (kg.)	ราคาต่อหน่วย Unit Price (Baht)
	W	X	H	X	L		
STT-BX300	35	x	69	x	70	13 kg.	โปรดสอบถาม ราคา
STT-BX301	35	x	69	x	70	14.50 kg.	

รายละเอียดสินค้า

รถเข็นเครื่องมือช่างอเนกประสงค์เหมาะ สำหรับการวางเครื่องมือช่างและอุปกรณ์ต่างๆ ทำให้ง่ายต่อการเคลื่อนย้าย

Standard materials

เสาเหล็กหนา 1 mm. ล้อ PU 3นิ้ว แข็งแรงมั่นคง ง่ายต่อการเคลื่อนที่ หมุนเลี้ยวได้อย่างอิสระ พร้อมล้อเบรคคู่หลัง ป้องกันรถไหล พื้นด้วยสีฝุ่น Epoxy Polyester Powder มีทั้งหมด 5 สี เทาย่น ครีมนุ่น ขาว แดง น้ำเงิน

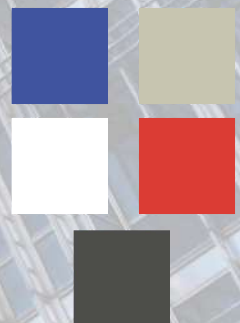



โปรดติดต่อตัวแทนจำหน่าย